

## BRUGERVEJLEDNING

### Music System

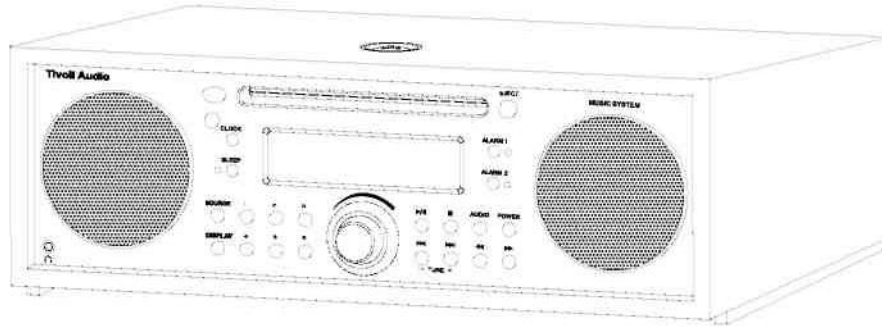

#### Vigtige sikkerhedsinstruktioner

1. Læs disse anvisninger.
2. Gem disse anvisninger.
3. Overhold alle advarslere.
4. Følg alle anvisninger.
5. Brug ikke dette apparat i nærheden af vand. Lad for eksempel være med at bruge det i nærheden af et badekar, i en våd kælder, i nærheden af en swimmingpool og lignende. **WARNING!** Sørg for, at produktet ikke udsættes for regn eller fugt.
6. Rengør det kun med en tør klud.
7. Lad være med at blokere nogen af ventilationsåbningerne. Følg producentens anvisninger i forbindelse med installationen.
8. Lad være med at installere apparatet nær nogen form for varmekilder som f.eks. radiatorer, varmemålere, komfurer eller andre apparater, der udvikler varme.
9. Lad være med at omgå sikkerhedsformålet i forbindelse med den polariserede stikprop eller stikproppen af typen med jordforbindelse. En polariseret stikprop har to ben, hvor det ene er bredere end det andet. En jordforbundet stikprop har to ben og et tredje jordben. Det brede ben eller det tredje jordben har til formål at beskytte dig. Hvis den medfølgende stikprop ikke passer til din stikkontakt, skal du kontakte en aut. elinstallatør for at få udskiftet den ubrugelige stikkontakt.

10. Beskyt netledningen, så der ikke bliver trådt på den, og så den ikke kommer i klemme især i forbindelse med stikdåser, lampefatninger, og hvor ledningen går ud af apparatet.

11. Brug kun tilbehør/ekstraudstyr angivet af fabrikanten.

12. Brug kun apparatet sammen med den vogn, trefod, konsol eller det bord, der er angivet af fabrikanten, eller som blev solgt sammen med apparatet. Udvis forsigtighed i forbindelse med anvendelse af vogn, når kombinationen vogn/apparat skal flyttes for at undgå personskaade i forbindelse med væltning.

13. Tag stikket til apparatet ud af stikkontakten i forbindelse med tordenejv, eller hvis det ikke skal bruges i længere tid.

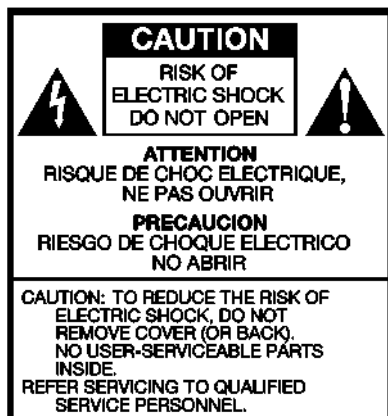

- 14) Overlad al service til kvalificeret servicepersonel. Der skal foretages service, hvis apparatet er blevet beskadiget på nogen måde som f.eks. beskadigelse af netledning eller stikprop, væskespild, eller hvis der er blevet tabt noget ned i apparatet, eller hvis apparatet har været udsat for regn eller fugt, eller hvis det ikke fungerer normalt eller er blevet tabt.
- 15) Brug kun dette apparat med den form for strømforsyning, der er angivet på bagpanelet. For apparater med ekstern strømforsyning skal der bruges en nøjagtigt tilsvarende anordning, hvis den eksisterende bortkommer eller bliver beskadiget. Med hensyn til apparater, der kører på batterier, henvises til brugervejledningen.
- 19) Til beskyttelse af dette produkt i forbindelse med tordenvejr, eller hvis det efterlades uden opsyn og henstår ubrugt i længere tid, skal stikproppen tages ud af stikkontakten, og det samme gælder for tilslutning til antenne eller kabelsystem. Dette beskytter apparatet mod lynnedslag eller spændingsbølger.
- 20) Et udendørs antenneanlæg bør ikke anbringes i nærheden af strømførende luftledninger eller andre elektriske eller kraftkredsløb, eller hvor det kan falde ned i sådanne elledninger eller kredsløb. Ved etablering af et udendørs antenneanlæg skal der udvise den største forsigtighed med ikke at komme i berøring med sådanne elledninger eller kredsløb, da en evt. berøring med dem kan medføre livsfare.
- 21) Dette produkt anvender en laser. Brug af betjeningsgreb eller justeringer eller udførelse andre procedurer end dem, der er beskrevet heri, kan medføre udsættelse for farlig stråling. **Lad være med at fjerne paneler eller at udføre reparationer selv. Sørg for, at kun kvalificerede personer udfører service.**
- 22) Tag stikproppen til apparatet ud af stikkontakten, og indlever det til service hos faguddannet servicepersonale under følgende forhold:
  - a. Hvis netledningen eller stikproppen er beskadiget.
  - b. Hvis der er blevet spildt væske ned i apparatet, eller der er faldet genstande ned i det.
  - c. Hvis apparatet har været udsat for vand eller regn.
  - d. Hvis apparatet ikke fungerer normalt efter at have fulgt betjeningsvejledningen.
  - e. Hvis apparatet er blevet tabt eller beskadiget på nogen måde.
  - f. Hvis apparatet viser tydelige tegn på ændring i egenskaberne.
- 23) Hvis lcd displayet revner eller bliver beskadiget, må den udsivende væske ikke berøres.
- 24) Hold apparatet på sikker afstand af åben ild som f.eks. et tændt stearinlys.
- 25) Sørg for, at apparatet ikke udsættes for sprøjt eller dryp. Genstande, der indeholder væske, eller drikkeglas bør ikke anbringes oven på apparatet.
- 26) De anbefalede driftstemperatur bør ligge på mellem 5° C til 40° C.

Dette apparat kan genbruges. Apparater forsynet med dette symbol må IKKE bortskaffes sammen med normalt husholdningsaffald. Når apparatet er udtjent, bør det medtages til et indsamlingssted udpeget til genbrug af elektriske og elektroniske genstande. Få mere at vide om retur- og indsamlingssteder ved henvendelse til de lokale myndigheder.

EU-direktivet om Bortskaffelse af Elektrisk og Elektronisk Udstyr (WEEE) blev indført for at foretage en drastisk reduktion i mængden af affald, der afleveres på lossepladser, for dermed at nedsætte de miljømæssige indvirkninger på vores planet og folkesundheden. Optræd ansvarligt i forbindelse med genbrug af brugte produkter. Hvis dette apparat stadig er brugbart, så overvej at give det bort eller at sælge det.

## Brugsanvisninger for Music System

Tillykke med købet af Tivoli Audio Music System.

For at få fuldt udbytte af de funktioner dit nye anlæg byder på, skal du afsætte et øjeblik til at læse denne brugervejledning og sikkerhedsanvisningerne. Hvis du har spørgsmål, må du endelig kontakte din Tivoli Audio forhandler.

**Gem venligst kartonen og den originale emballage, hvis der skulle opstå behov for at indsende dit anlæg, da transportskader ikke dækkes af fabrikkens garanti.**

På vegne af Tivoli Audio takker vi dig, fordi du valgte Music System, og vi håber, at du får stor fornøjelse af det.

Sampakket med dit Music System finder du:

- 1 Netledning
- 1 Fjernbetjening (batteri installeret)
- 1 FM-antenne
- 1 AM-antenne
- 1 Rengøringsklud
- 2 AA-batterier

## Kom i gang

Inden betjening af dit Music System skal du vente, til det har nået rumtemperatur. Ellers kan der dannes kondens inden i cd-afspilleren, så den evt. ikke fungerer korrekt. Displayet kan også blive påvirket af høje eller lave temperaturer.

1. Isæt de to AA-backupbatterier inden tilslutning af netledningen.
2. Slut netledningen til stikket på bagsiden af dit Music System, og sæt den derefter i stikkontakten.
3. Tryk på den røde knap Power (Tænd-/Slukknep) på frontpanelet for at tænde for dit Music System.
4. Tryk på frontpanelet på knappen Source (Lydkilde) for at vælge den ønskede lydkilde, eller læg en cd i cd-skuffen, hvorefter cd'en begynder at spille. Hvis du vælger AM, skal den medfølgende eksterne AM-antenne tilsluttes og justeres til modtagelse af AM-stationer.
5. Juster lydstyrken til det ønskede niveau ved hjælp af drejeknappen på frontpanelet

## Guide til funktioner (frontpanel):

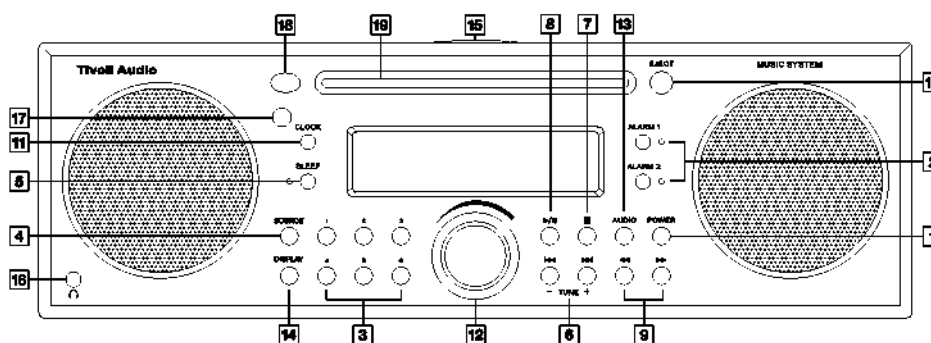

1. **POWER (TÆND-/SLUKKNAP):** Tryk på den for at tænde eller slukke for dit Music System (Standby).

Figur 1

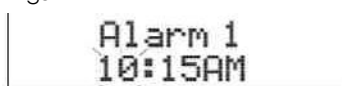

Figur 2

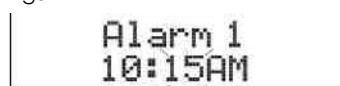

Figur 3

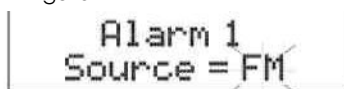

Figur 4

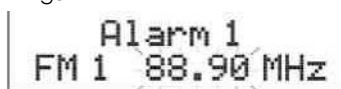

Figur 5

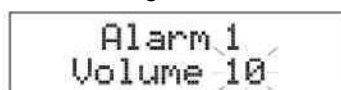

2. **ALARM 1/ALARM 2:** Tryk og hold på Alarm 1 eller 2. Et bip bekræfter, at du er i alarm-indstillingstilstand, og den tilsvarende grønne led bliver tændt. Drej og tryk på knappen Volume (Lydstyrke) for at justere og indstille timetal (hvilket også er afgørende for AM og PM (fig. 1) og minutter (fig. 2), og tryk ind for at indstille og gå videre til næste indstilling. Bemærk, at timeindstilling ikke påvirker minutter og omvendt. Indstil alarmkilden (fig. 3 og 4) og alarmlydstyrken (fig. 5) på samme måde. Indstilling af alarmkilde til "AUX" (EKSTRA INDGANG) medfører, at alarm til vækning med en tone. Du er ikke i stand til at indstille alarmkilden til cd, hvis der ikke er lagt en cd i. Når alarm-led'en er slukket skal du trykke på knappen Alarm en gang for at indstille alarmeren. Displayet viser det tidspunkt, hvor alarmeren er indstillet til vækning. Når alarm-led'en er tændt, skal du trykke kortvarigt på knappen

Alarm for at slå den fra. Hvis alarmeren er indstillet, og strømmen svigter, aktiveres alarmeren alligevel (der høres en tone i stedet for radio eller cd) på det angivne tidspunkt, hvis der er korrekt installeret friske batterier i det bageste batterirum. Når alarmeren aktiveres (alam-led'en blinker), kan du enten slukke for enheden eller bevare alarmindstillingen til næste dag, eller du kan trykke på knappen Snooze (Slumreknop) for at slå alarmlyden fra midlertidigt i 7 minutter eller trykke kortvarigt på knappen Alarm for at annullere aktivering eller slå enheden fra og beholde alarmindstillingen til vækning næste dag.

**Bemærk: Modeller for andre markeder end det amerikanske viser tiden i 24-timers format.**

**PRESETS (FORINDSTILLINGER) 1-6:** Tryk og hold for at huske den indstillede station for den specifikke forindstilling. Der høres et bip til bekræftelse af, at det er lykkedes at gemme stationen. Tryk kortvarigt for at genkalde stationen forbundet med den forindstilling. Der er 6 forindstillinger på FM og 6 på AM. Hvis der trykkes på en forindstillingsknap, og der ikke er gemt en station, viser displayet "Preset Empty" (Forindstilling tom) i 2 sekunder. Disse knapper fungerer også som begrænset direkte sporadgang under cd-afspilning. Den samme station kan ikke gemmes i mere end 1 forindstilling. Bemærk, at knapperne 1 til 6 på fjernbetjeningen ikke kan bruges til at gemme favoritstationer under forindstilling, men kun kan hente dem, efter de er blevet gemt med knapperne på Music Systems frontpanel.

**3. SOURCE (LYDKILDE):** Foretag et kort tryk for at gå igennem de fire lydkilder: FM, AM, CD og Auxiliary (Ekstra indgang). Lydkilden kan ikke ændres, mens alarmeren lyder. Hvis lydkilden ændres under cd-afspilning, og kilden igen stilles tilbage til cd, starter cd'en med afspilning af det første spor.

**4. SLEEP (SOV):** Mens Music System afspiller FM, AM, CD eller en ekstern enhed, skal du trykke kortvarigt for at starte sovetimeren i 20 minutter. Den tilsvarende grønne led lyser, mens sovetimeren er aktiv, og displayet tæller ned for den resterende sovetid. Music System slukkes automatisk ved udløbet af denne sovecyklus. Sleep (Sov) kan ikke aktiveres i cd-tilstand, hvis der ikke er ilagt en cd. Bemærk, at RDC og CD Tekst ikke bliver vist i sovetilstand.

**5. SYMBOL / TUNE +/-:** Tryk ganske kort for at gå til næste spor på cd'en eller tilbage til forrige spor, hvis cd'en er blevet afspillet i mindre end 10 sekunder. Hvis sporet er blevet afspillet i mere end 10 sekunder, vil afspilning af det aktuelle spor blive gentaget ved tryk på knappen **SYMBOL**. Brug af disse knapper i forbindelse med blandet afspilning kan medføre gentagelse af spor. Ved lytning til FM eller AM skal der trykkes kortvarigt for at skifte frekvens op eller ned. Tryk, hold og frigør for at søge efter den næste station med stærk modtagelse. Tryk og hold for at gå hurtigt frem gennem frekvenserne.

**6. STOP:** Tryk for at standse cd-afspilning og vende tilbage til det første spor.

**7. PLAY/PAUSE:** Med en cd indlæst skal der trykkes kortvarigt for at starte afspilning af cd'en. Tryk under afspilning for at holde pause i afspilningen, og tryk igen for at genoptage afspilning. Hvis cd'en sættes i pausestilling i mere end 5 på hinanden følgende minutter, vender den tilbage til stop.

**8. SYMBOL:** Tryk kortvarigt for at foretage hurtig frem- eller tilbagespoling i intervaller på ca. 10 sekunder. Tryk igen for at vende tilbage til normal afspilning, eller tryk på Play. Disse funktioner findes ikke på fjernbetjeningen. Af tekniske årsager i forbindelse med MP3-cd'er vil brug af hurtig tilbagespoling medføre, at cd'en standser afspilning, når den når starten på sporet. Bemærk også, at hurtig frem- og tilbagespoling ikke fungerer i tilstanden cd-intro. Tryk på knapperne for hurtig scanning (SYMBOL) i forbindelse med blandingsafspilning medfører gentagelse af spor.

**9. EJECT (UDKAST):** Tryk for at udkaste en cd. Display viser "Ejecting" (Udkaster). Denne knap er kun til udkastning og bør IKKE bruges til ilægning af en cd. Fjern altid cd'en med en lige bevægelse uden at bøje den. Hvis det usandsynlige skulle ske, at du støder på en fejl, eller en cd sidder fast, skal du frakoble netledningen i 60 sekunder og så tilslutte den igen.

Figur 6

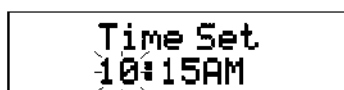

Figur

7

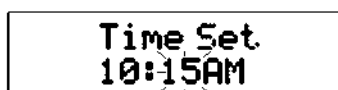

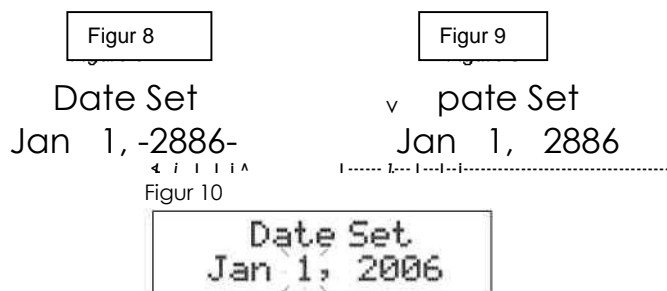

**11. CLOCK (UR):** Tryk og hold for at indstille timer først. Et bip bekræfter, at du er i tilstanden urindstilling. Brug knappen Volume (Lydstyrke) til at indstille timer (fig. 6), og tryk så knappen Volume (Lydstyrke) ind for at indstille og gå videre til minutter (fig. 7). Timetallet fastsætter AM eller PM. Justering af timetal påvirker ikke minutterne og omvendt. Gentag denne proces for at indstille år, måned og dato (fig. 8, 9 og 10). Når indstilling er foretaget, skal du trykke på knappen Clock (Ur) kortvarigt for at genkalde dato og tidspunkt, når der bliver vist RDS- eller CD-tekst. Ved datovisning er det kun måned og dato, der bliver vist (ikke året).

**Bemærk: Modeller for andre markeder end det amerikanske viser tiden i 24-timers format.**

**12. VOLUME/TREBLE (LYDSTYRKE/DISKANT):** Drej knappen med uret for at øge lydstyrken og mod uret for at sænke lydstyrken. Lydstyrkeniveau vises med tal fra 0 (ingen lyd) til 30 (maks. lyd). Hvis lydstyrken nogen sinde lyder forvrænget, skal du straks reducere lydniveauet. Skub knappen ind og drej den mod uret for at reducere diskant og med uret for at øge diskant. Tryk knappen Volume ind for at foretage indstilling. Ellers bliver indstillingen gemt automatisk, og displayet vender tilbage til sin tidligere visning. Denne knap bruges også til at justere og foretage valg (ved at skubbe knappen ind) i forbindelse med indstilling af ur og alarm. Hvis der foretages lydjustering i forbindelse med Snooze (Slumre), bliver tilstanden Snooze annulleret.

**13. AUDIO (LYD):** Tryk kortvarigt på knappen for at køre igennem Stereo, SpacePhase™ Wide-tilstand eller Mono audio settings (Monolydindstillinger). Indstilling SpacePhase™ Wide har til formål at give et bredere lydbillede, mens indstillingen Monomode reducerer multiplexstøj fra svage FM-stationer og dermed gøre ikke hørbare stationer hørbare. Uanset den foregående lydindstilling aktiveres SpacePhase™ Wide mode automatisk, hver gang der tændes for Music System.

**EQ:** For at slå EQ (Equalizer) fra midlertidigt skal du trykke og holde på knappen Audio (Lyd). Displayet viser "EQ Off", og der høres et bekræftende bip. EQ aktiveres automatisk igen, når der næste gang tændes for Music System. For at slå EQ fra konstant skal du trykke og holde på knappen Audio, hvorefter displayet viser "EQ Always Off" (EQ altid deaktiveret), og der høres et bekræftende bip. EQ forbliver slået fra, til der vælges "EQ On". EQ adskiller sig fra Audio ved primært at øge de lavere frekvenser ved lave lydstyrker. Vi foreslår, at bageste basniveau indstilles til den midterste udløserposition. Hvis bassen nogen sinde lyder forvrænget, skal du straks reducere basniveauet og/eller lydstyrken. Se endvidere afsnittet med overskriften "Få det bedste ud af dit Music System".

Figur 11

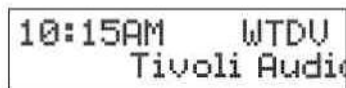

Figur 12

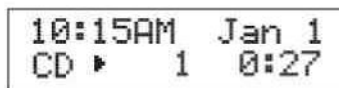

**14. DISPLAY:** Tryk i FM-tilstand kort og gentagne gange for at vælge mellem RDS Scrolling Text (RDS rullende tekst), (Figur 11), Static Text (Statisk tekst) eller RDS Off. Hvis en station ikke foretager udsendelser i RDS, eller RDS-signalet er for svagt, bliver der ikke vist nogen RDS-tekst. I de tilfælde, hvor der modtages et svagt signal, kan teksten være forvrænget. Bemærk, at RDS ikke anvendes på AM-båndet. Der findes flere oplysninger under "Modtagelse/RDS". RDS-tekst bliver ikke vist i sovetilstand. Tryk ved afspilning af en cd gentagne gange for at vælge mellem CD Scrolling Text (Cd rullende tekst), Static Text (Statisk tekst) eller CD Text Off (Cd-tekst Fra). Hvis den indlæste cd ikke indeholder Cd-tekst (fig. 12), kan denne funktion ikke aktiveres. Ikke alle kommercielle musik-cd'er indeholder Cd-tekst. Cd-tekst bliver ikke vist i sovetilstand.

**15. SNOOZE/MUTE (SLUMRE/LYD FRA (Oven på kabinet):** Når alarmen aktiveres, så tryk på denne knap for at standse alarmen midlertidigt i 7 minutter. Displayet tæller ned for den resterende slumretid. Hvis der foretages lydjustering annulleres Snooze-tilstand (Slumretilstand). Tryk under normal brug på denne knap for at slå lyden fra. Displayet viser "Mute" (Lyd fra). Tryk igen for at genskabe lyden, eller juster lydstyrken.

**16. HEADPHONE OUTPUT (HOVEDTELEFONUDGANG):** Slut et sæt hovedtelefoner (medfølger ikke) til denne variable stereoudgang for at lytte under private former. Hvis der tilsluttes hovedtelefoner, slås de primære højttalere fra. Hovedtelefonens lydstyrke indstilles ved hjælp af knappen Volume (Lydstyrke) på frontpanelet. Denne stereoudgang kan bruges med et 1/8" stereo minihanstik. Undgå at bruge hovedtelefoner ved høj lydstyrke for at forebygge mulige høreskader.

**17. OPTISK FØLER:** Justerer automatisk lysstyrken i displayet på baggrund af de omgivende lysforhold. Lysstyrken i displayet sænkes under mørke forhold og øges under lysere forhold. Undgå at blokere denne føler.

**18. IR-FØLER:** Modtager signaler fra den medfølgende fjernbetjening. Undgå at blokere denne føler.

**19. SLOT-LOAD (INDFØRING AF CD):** Indfør en cd (med den påtrykte side vendende opad), til den bliver trukket ind. Displayet viser "Loading" (Indlæser). Cd-funktioner kan ikke anvendes under indlæsning af en cd. Afspilning starter automatisk, når indholdsoversigten er blevet læst. Display viser "No Disc" (Ingen cd), hvis enheden sættes i cd-tilstand, og der ikke er indlæst nogen cd. Ved udkast af en cd viser displayet "Ejecting" (Udkaster). Læs mere under "Vigtige bemærkninger om cd-afspilleren".

## Få det bedste ud af dit Music System

1. Behandl dit Music System på same måde, som du ville behandle et stereoanlæg. Selvom lyden fra en computer eller laptop kan sluttes til dit Music System, er det ikke beregnet til lynning på kort afstand som "computerhøjttalere". Som det er tilfældet med et stereoanlæg, giver lynning på afstand de bedste resultater.

2. Med SpacePhase™ Wide mode og EQ-indstillinger er det muligt for dig at skræddersy lyden fra dit Music System til det, du foretrækker på baggrund af programmateriale, rumstørrelse og lydstyrke. Vi har brugt utallige timer på kritisk lytning med mange forskellige materialer og forskellige indstillinger og ved forskellige lydstyrker. Generelt anbefaler vi dig at lade diskantreguleringen blive stående i stillingen "0". For at opnå den mest nøjagtige gengivelse ved høje lydniveauer anbefaler vi, at sørge for at slå equalizer fra og at indstille lyden på stereo- eller monotilstand (ikke SpacePhase™ Wide).

3. Hvis du på noget tidspunkt støder på problemer, skal du blot tage netledningen ud i 60 sekunder og derefter sætte den forsvarligt på plads. Dette bør resultere i normale driftsforhold.

## Guide til funktioner (bagpanel)

### Guide To Features (Rear Panel):

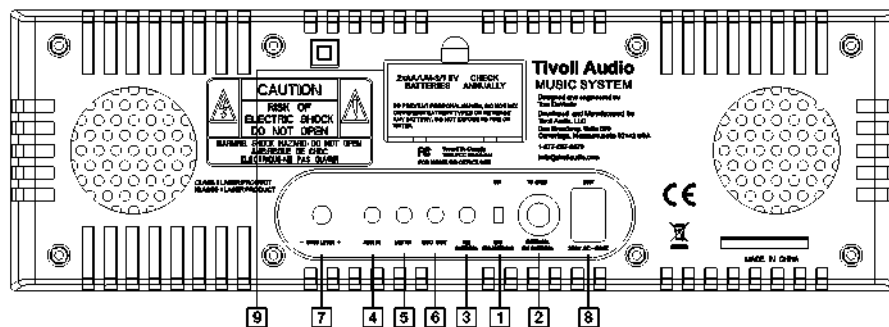

**1. EKSTERN FM-ANTENNEINDGANG:** I de fleste tilfælde forbedres FM-modtagelsen ved at skubbe den medfølgende eksterne FM-antenne over denne "F"-tilslutningsstik og sætte antennekontakten på External. For at undgå beskadigelse ved fjernelse af FM-antennen, må der aldrig trækkes i det hvide kabel. Tag altid godt fat i antennens sorte tilslutningsstik, og træk den lige tilbage. Der findes flere oplysninger under "Modtagelse".

Figur 11

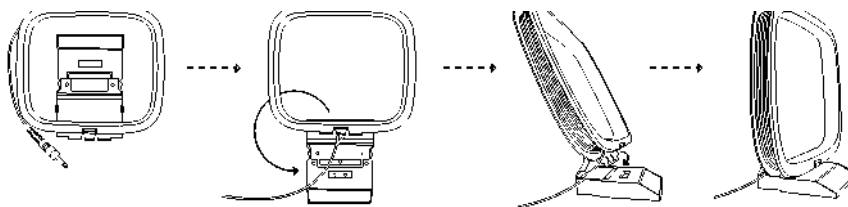

**3. EKSTERN AM-ANTENNEINDGANG:** Tilslut den medfølgende eksterne AM-antennes 1/8" stereo minihanstik. Saml den integrerede fod, (fig. 11), og juster, så der opnås bedst mulig modtagelse fra hver station. Der er ingen AM-modtagelse, hvis AM-antennen ikke tilsluttes. Der findes flere oplysninger under "Modtagelse".

**4. AUX IN (EKSTRA INDGANG):** Hvis du vil afspille lyd fra en anden enhed som f.eks. tv eller MP3-afspiller, skal du tilslutte den enheds lydudgang til denne stereoindgang og trykke på knappen Source (Lydkilde), til "AUX" bliver vist på displayet. Skift til indstillingen "AUX" indebærer ikke, at den tilsluttede enhed bliver aktiveret. Denne stereoindgang kan bruges med et 1/8" stereo minihanstik. Der skal evt. foretages en anden indstilling af lydstyrken ved aflytning af en ekstern enhed end det niveau, der bruges til at lytte til radio eller cd.

**5. MIX IN (MIKS AF INPUT):** Slut din computers (eller anden enheds) lydudgang til denne indgang for at høre lyden blive mikset med tuner, cd eller ekstern enhed, hvis der er tilsluttet en. Lydstyrken for denne indgang skal justeres ved kilden. Til denne indgang kan der bruges et 1/8" stereo minihanstik.

**6. RECORD OUT (OPTAGERUDGANG):** Du kan foretage optagelse fra dit Music System ved at tilslutte en kassettebåndoptagers lydindgang (eller en anden optagerenhed) til denne fastniveau stereoindgang. Hovedhøjttalerne bliver ikke afbrudt ved brug af denne udgang. Dette jackstik kan bruges med et 1/8" stereo minihanstik.

**7. BASNIVEAU:** Drej denne knap til højre for at øge bassens lydstyrke eller til venstre for at sænke bassens lydstyrke. Subwooferen er konstrueret til at øge de lavere basfrekvenser på en diskret måde uden at overdøve lyden. Tivoli Audio anbefaler at sætte denne knap i midterste udløserposition. Hvis bassen nogen sinde lyder forvrænget, skal du straks skrue ned på basreguleringen og/eller lydstyrkereguleringen på frontpanelet.

**8. STRØMINDTAG:** Slut den medfølgende netledningen til dette strømindsug, og slut netledningen til en stikkontakt uden afbryder. Hvis netledningen fjernes fra enheden eller tages ud af stikkontakten, skal du vente i 60 sekunder inden du slutter netledningen i dit Music System igen. Når strømmen retableres, udkaster enheden automatisk enhver cd, der sidder i maskinen.

**9. BATTERIRUM:** Sørg for korrekt isætning af de medfølgende AA-batterier til vedligeholdelse af ur- og alarmindstillinger under et evt. strømudfald. Kontroller batterierne årligt. Display viser "Ingen batterier", hvis der ikke er isat batterier, eller hvis batterierne er helt eller næsten udtjente. Bortskaf brugte batterier i overensstemmelse med myndighedernes forskrifter. Ved drift på backupbatterierne bliver displayet på Music System og led'erne ikke oplyst for at spare på strømmen, men hvis alarmen er indstillet, går den i gang på det angivne tidspunkt. I et sådant tilfælde høres der en tone i stedet for radio eller cd for at spare yderligere på strømmen.

## Fjernbetjening (Fjern den klare afdækning over batteriet inden brug):

Ud over at dublere de fleste af funktionerne på frontpanelet findes der følgende yderligere funktioner på fjernbetjeningen:

**1. REP (REPEAT)(GENTAG):** Ved afspilning af en cd skal der trykkes en gang for at få det afspillede spor gentaget. Hvis der trykkes to gange, bliver hele cd'en gentaget. Tryk en gang til for at annullere gentagelsestilstand, eller tryk på stop. Ikonerne Gentag en gang (SYMBOL) og Gentag alle (SYMBOL) bliver vist på displayet på Music System ved aktivering. Gentag 1 kan ikke bruges sammen med blandet afspilning.

**2. SHUFF (SHUFFLE)(BLANDING):** Tryk kortvarigt med en cd kørende for at afspille sporene i tilfældig rækkefølge. Ikonen for blanding (SYMBOL) bliver vist.

(SYMBOL) bliver vist på displayet på Music System ved aktivering. Tryk på knappen Shuffe en gang til for at annullere blandingsafspilning, eller tryk på stop. Ellers stopper cd-afspilning først, når alle spor er blevet afspillet. Tryk på spor op eller ned (SYMBOL) på fjernbetjeningen og på Music System under blandingsafspilning resulterer i gentagelse af spor. Bemærk, at MP3-cd'er med mange spor evt. gentager de samme i Shuffe-tilstand. Shuffe kan ikke bruge sammen med Gentag 1, Gentag alle eller Intro.

**3. INTRO:** Tryk kortvarigt med en cd kørende for at få en prøve på 10 sekunder af hvert spor. Intro-ikonet (SYMBOL) bliver vist på displayet på Music System ved aktivering. Tryk på knappen en gang til for at annullere Introafspilning, eller tryk på stop. Ellers stopper cd-afspilning først, når alle spor er blevet afspillet.

**Bemærk:** Ovennævnte funktioner kan ikke aktiveres under indlæsning af en cd. Hvis to af ovennævnte funktioner anvendes samtidig, skiftes begge ikoner til at blive vist på displayet ind til afslutningen.

**4. FOLDER +/- (MAPPE +/-):** Gå frem eller tilbage til en tidligere MP3-mappe.

**5. ENTER:** Samme funktion som ved tryk på Volume Control (Lydstyrkeregulering) på dit Music System for at indstille valg eller justere diskanten.

**6. 7,8,9,0:** Brug ud over knapperne 1-6 disse knapper til at gå direkte til et cd-spor. Der er et vindue åbent i to sekunder til indtastning af endnu et ciffer efter indtastning af det første ciffer.

Gemte, forindstillede favoritstationer kan genkaldes ved brug af knapperne 1-6 på fjernbetjeningen. Men favoritstationer kan kun gemmes ved hjælp af knapperne 1-6 på dit Music System.

Regulering af lydstyrken med fjernbetjeningen foretages ved hjælp af knapperne Pil op/Pil ned, og FM-stationsindstilling styres ved hjælp af knapperne Venstre pil/Højre pil (også til cd-spor).

Ved brug af fjernbetjeningen på tæt afstand, kan der forekomme pulsering på displayet. Dette er normalt og er et direkte resultat af fjernbetjeningens evne til at fungere på længere afstande.

Når batteriet i fjernbetjeningen skal udskiftes, skal der kun bruges et 3 V lithiumcellebatteri nr. CR2025, og det skal sættes i med den positive side vendende mod bunden af fjernbetjeningen.

## Vigtige bemærkninger om cd-afspilleren

- Displayet viser ikke den samlede cd-tid for MP3/WMA-cd'er på grund af deres ofte meget lange indholdsfortegnelser. Den samlede tid bliver vist for kommercielle musik-cd'er, men hvis en af knapperne spor+/- aktiveres, forsvinder visningen af den samlede tid, fordi starttilstanden er blevet ændret.
- Afspilning bliver forsinket en lille smule under læsning af indholdsfortegnelsen.
- Cd-funktioner kan ikke anvendes under indlæsning af en cd.
- Lad være med knappen Eject (Udkast) til indlæsning af en cd.
- Skift af lydkilde under afspilning af en cd medfører, at afspilningen af cd'en stopper. Afspilning genoptages, når lydkilden igen indstilles på cd.
- Lydkvaliteten på MP3-, CD-R/CD-RW og selv kommercielt indspillede cd'er kan svinge meget. Det samme gælder for lydkvaliteten på bærbare MP3-afspillere.
- Lad være med at bruge nogen form for linsenser-cd, da disse ikke er konstrueret til maskiner med spalteindlæsning.
- Undgå at bøje cd'en i forbindelse med indlæsning eller udkast.
- Lad være med at flytte enheden, mens der afspilles en cd.
- Forsøg ikke at indsætte en cd i spalten, hvis der allerede er en i maskinen.
- Lad være med at indsætte cd'er med speciel udformning eller 3" single-cd'er.
- Du kan komme ud for en forsinkelse med afspilning ved isætning af MP3- eller WMA-cd'er, mens afspilleren læser indholdsregistret.
- Papirmærkater påklæbet CDR/CDRW'er kan løsne sig og evt. beskadige afspilleren.
- Cd'er med alvorlige skrammer bliver evt. ikke afspillet korrekt.
- Lad være med at indføre andet end en cd i indlæsningsspalten.

Hvis du på noget tidspunkt støder en fejl, skal du blot tage netledningen ud i 60 sekunder og derefter sætte den forsvarligt på plads.

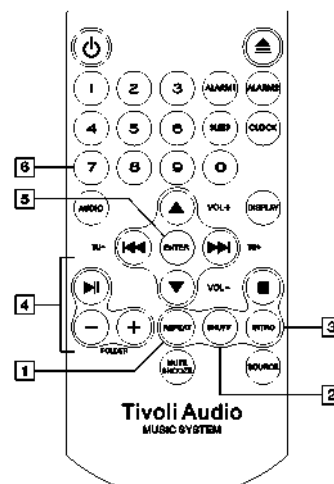

## Modtagelse/RDS:

Den indbyggede FM-antenne (indbygget i netledningen) giver en god FM-modtagelse. Den medfølgende eksterne FM-antenne vil normalt give bedre modtagelsen. Træk antennen helt ud, og sørg for ikke at vikle den sammen med netledningen eller andre ledninger. Placering af antennen i nærheden af et vindue eller en ydervæg giver bedre modtageforhold end en placering længere inde i huset. En udendørs antenne giver den bedst mulige modtagelse. En anden mulighed er at bruge en valgfri dipol antenne (adapter påkrævet). Tilslutning af dit kabel-tv's 75 ohm koaksialkabel til den eksterne FM-antenneindgang kan evt. også give en tydelig, lokal modtagelse. Imidlertid skal du normalt bede din udbyder af kabel-tv om at aktivere denne tjeneste. Ellers skal den blive stående i stillingen "Internal". Denne kontakt har ingen indflydelse på AM-modtagelse. Hvis der modtages en støjfyldt FM-station, kan indstilling af knappen Audio til "Mono" evt. bestå med at fjerne noget af multiplexstøjen. Hvis netledningen anbringes på afstand af antenner opnås den bedste modtagelse.

RDS (Radio Data System) i USA og Europa transmitterer tekstinformation sammen med lydudsendelser. Programservice data bliver vist i øverste højre hjørne, når de er til rådighed. Ikke alle stationer anvender RDS, så derfor er tekstdata ikke nødvendigvis til rådighed i forbindelse med nogle stationer. Hvad angår stationer, der bruger RDS, kan det evt. være, at teksten ikke bliver vist eller bliver vist forvrænget, hvis signalet er for svagt. Eksperimenteren med FM-antennens placering kan evt. forbedre RDS-modtagelse. RDS-indholdet fastsættes af hver enkelt station, så hvis evt. data vises unøjagtigt, skyldes det ikke en fejl ved apparatet. Der er også grænser for hvilke former for karakterer, der kan vises. Derfor er det ikke usædvanligt at se en anden form for karakter eller et tomt mellemrum, hvor den nøjagtige karakter ikke kan gengives. Bemærk, at RDS-tekst ikke vises i sovetilstand. RDS bruges ikke på AM-båndet.

Hvad angår AM, skal du folde den medfølgende AM-antennes fod under sløjfen, (se fig. 11, side 8) klappe den i stilling, og tilslutte stereo minihansstikket til minihansstikket på bagpanelet ved afmærkningen "AM Antenna". Foretag justering for at opnå den bedste modtagelse af hver AM-station.

Bygninger med sider af beton, stål eller aluminium udgør en hindring for modtagelse. Husholdningsapparater, elektriske tæpper, computer, cd-afspillere, mikrobølgeovne og andre elektroniske apparater kan også øve negativ indflydelse på modtagelsen er udgøre støjkilder. Hvis du udsættes for dette, skal du flytte dit Music System længere væk fra det støjforårsagende apparat og slutte det til en stikkontakt, der ikke deles med andre enheder. Metaloverflader kan være en hindring for AM-modtagelse.

## Placering:

Anbring dit Music System på en solid, plan, stabil overflade, der er tilstrækkelig stærk til at understøtte dets vægt. Anbringelse i en bogreol, et skab eller tæet på væggen eller hjørner kan forøge bassen og skabe en unaturlig lyd. Lad være med at blokere åbningerne på bagpanelet, da disse tjener lyd-mæssige formål såvel som intern varmeventilation.

Cd-afspilleren indbygget i dit Music System har fremragende stødbeskyttelse, men er ikke stødsikker. Derfor anbefales det, at du anbringer dit Music System på en plan, vandret overflade, der ikke udsættes for vibrationer.

Dit Music System er afskærmet og kan derfor placeres i nærheden af eller under et tv eller en computerskærm.

## Rengøring:

For din egen sikkerheds skyld skal du sørge for, at dit Music System er frakoblet stikkontakten under rengøring. Brug aldrig skrappe eller rengørings- eller opløsningsmidler på radio. Fingeraftryk kan fjernes fra kabinettet med den medfølgende klud. Forsiden kan rengøres med en let fugtet klud, men kun hvis det er nødvendigt.

Da trækabinettet er fremstillet af naturtræ, passer farve/åremønstret evt. ikke til dine produkter fra Tivoli Audio

Bemærk også, at nogle former for finish, især valnød, bliver mørkere med tiden grundet udsættelse for lys. Dette er normalt for naturtræprodukter.

## Begrænset garanti:

Tivoli Audio fremstiller produkter af meget høj standard, og vi er sikre på, at vores produkter har gode egenskaber. I overensstemmelse hermed yder vi den oprindelige ejer en begrænset garanti på dette produkt i forbindelse med fabrikationsfejl vedr. materialer og forarbejdning. Denne garanti kan ikke overdrages.

Produkter købt i EU, Svejs og Norge har en min. garantiperiode på to år. I de lande, hvor den min. garantiperiode fastsættes ved lov, er garantiperioden den samme som den lovmæssigt fastsatte garantiperiode. Alle andre steder er garantiperioden et år.

# Tivoli Audio™

Suveræn lyd i eksklusivt design.

Den begrænsede garanti dækker produktets funktionalitet i forbindelse med normal, påtænkt anvendelse som angivet i brugervejledningen. Garantien dækker ikke fejlfunktion eller skade som følge af forkert eller urimelig brug eller installation, brug af opladeren til opladning af alkaliebatterier, fejlbehæftet ekstraudstyr, ændringer, uautoriseret reparation, transportskader eller tab, misbrug, ulykker, brug med forkert spænding/spændingsbølger, lynnedslag eller andre former for force majeure, for meget fugt, normalt slid og ælde, kommerciel brug eller køb hos uautoriserede forhandlere. Købsbevis som dokumentation for, at apparatet er købt hos en autoriseret forhandler, bliver evt. afkrævet i forbindelse med garantiservice. **Kontakt forhandleren, hvor apparatet er købt, eller den lokale forhandler i forbindelse med garantiservice eller reparation.**

Lad være med at åbne apparat eller at skille det ad, da det medfører bortfald af denne begrænsede garanti. Der ingen indvendige dele, der kræver service. Tivoli Audio dækker ikke omkostninger i forbindelse med korrektion af modtageproblemer, fjernelse af ekstern genereret statisk elektricitet/støj, tidsforbrug, ulemper, mistet brug af apparatet eller skade forårsaget af forkert anvendelse af det.

Hvis apparatet returneres inden for garantiperioden og er berettiget til service i henhold til denne begrænsede garanti, vil vi reparere eller udskifte evt. fejlbehæftede dele inden for et rimeligt tidsrum og uden beregning.

DENNE BEGRÆNSEDE GARANTI GIVER DIG SPECIFIKKE JURIDISKE RETTIGHEDER I HENHOLD TIL ANGIVNE BETINGELSER. DU HAR EVT. OGSÅ ANDRE JURIDISKE RETTIGHEDER GÆLDENDE FOR DET PRODUKT, DU HAR ANSKAFFET. DISSE JURIDISKE RETTIGHEDER ER FORSKELLIGE FRA LAND TIL LAND. I NOGLE LANDE ER DET IKKE TILLADT AT UDELUKKE, BEGRÆNSE ELLER ÆNDRE VISSE UNDERFORSTÅEDE RETTIGHEDER ELLER DERES RETSVIRKNING. I DISSE TILFÆLDE SKAL DENNE BEGRÆNSEDE GARANTI KUN VÆRE GÆLDENDE I DET OMFANG, DET ER TILLADT I HENHOLD TIL GÆLDENDE LOVGIVNING.

Lovgivningen i dit land giver dig evt. juridiske krav mod sælgeren eller fabrikanten af dette produkt. Denne begrænsede garanti påvirker ikke de rettigheder.

Bestemmelserne i denne begrænsede garanti træder i stedet for enhver anden form for garanti eller betingelser bortset fra det, der foreskrives af gældende lovgivning. Denne begrænsede garanti påvirker ikke nogen form for juridiske rettigheder, de tillægges ved lovgivning, og udelukker intet retsmiddel, du måtte være berettiget til i henhold til lovgivningen.

I de lande, hvor ansvarsbegrænsninger ikke er forbudt ved lov, skal Tivoli Audios maksimale hæftelser ikke udgøre mere end den købspris, du har erlagt for produktet. I de lande, hvor ansvars begrænsning ikke er forbudt ved lov, skal Tivoli Audios hæftelse ikke beløbe sig til mere end direkte skadeserstatning i forbindelse med personskade, og/eller skader på fast eller personlig ejendom, der er opstået som følge af uagtsomhed udvist af Tivoli Audio.

Hvor det ikke er forbudt ved lov, skal Tivoli Audio ikke hæfte for specielle, tilfældigt opståede skader, følgeskader eller indirekte skader. I nogle lande tillades det ikke at lægge begrænsninger på udelukkelse eller afgrænsning af afhjælpning, særlig, tilfældig opståede skader, følgeskader eller indirekte skader eller begrænsning af hæftelse til bestemte beløb, så ovenstående begrænsninger eller udelukkelse gælder evt. ikke for dig.

Denne begrænsede garanti er ugyldig, hvis mærkaten forsynet med serienummeret er blevet fjernet eller gjort ulæselig.

Hvis du har købt en udvidet serviceaftale hos din forhandler, og der bliver behov for service efter udløbet af denne begrænsede garanti, skal du kontakte udbyderen af den udvidede serviceaftale for at få udført service.

For at gøre det nemt for dig kan du evt. registrere dit produkt på vores hjemmeside [www.tivoliaudio.com](http://www.tivoliaudio.com) med henblik på online garantiservice. Du er ikke juridisk forpligtet til at afgive personlige oplysninger. Sådanne oplysninger gør det imidlertid muligt for os at føre et register over de produkter fra Tivoli Audio, du har anskaffet dig, og give os en bedre forståelse af køberne af vores produkter. De indsamlede oplysninger bliver af Tivoli Audio brugt til markedsføringsformål, og, hvor det er tilladt, til at kontakte dig i forbindelse med de produkter, du har anskaffet dig, eller andre produkter, der evt. kunne have din interesse fra Tivoli Audio eller andre virksomheder. De oplysninger, du afgiver, bliver evt. behandlet i et andet land.

## Specifikationer:

<b>Model:</b>	Tivoli Audio Music System
<b>Type:</b>	Digitalt FM-/AM-/CD-HiFi-system
<b>Drivere:</b>	2 x 3,00" (2 x 7,62 cm), videoafskærmet, fuld spændvidde 1 x 5,25" (1 x 13,34 cm) down-firing woofer, videoafskærmet
<b>Mål:</b>	35,88 cm B x 13,34 cm H x 24,13 cm D
<b>Vægt:</b>	5,90 kg

Der tages forbehold for ændring af specifikationer uden forudgående varsel.

Tivoli Audio forbeholder sig ret til at foretage produktændringer uden forudgående varsel.

Tivoli Audio, Tivoli Audio-logoet, Tivoli Audio Music System og SpacePhase er varemærker tilhørende Tivoli Audio, LLC.

Andre navne på produkter og virksomheder nævnt heri er evt. varemærker tilhørende de respektive virksomheder.